

PERFIL LONGITUDINAL - TRECHD 1

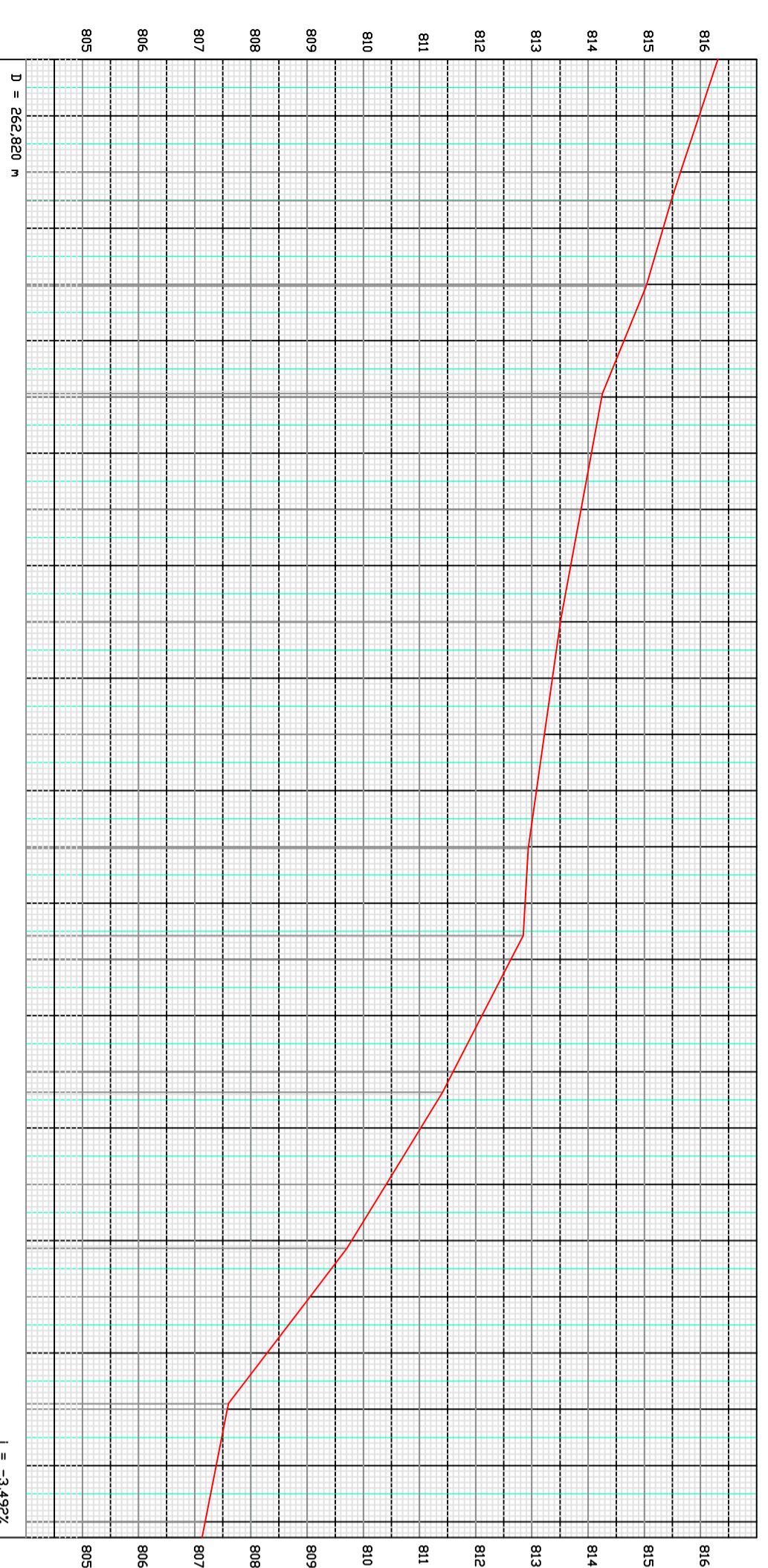

PERFIL LONGITUDINAL - TRECHD 02

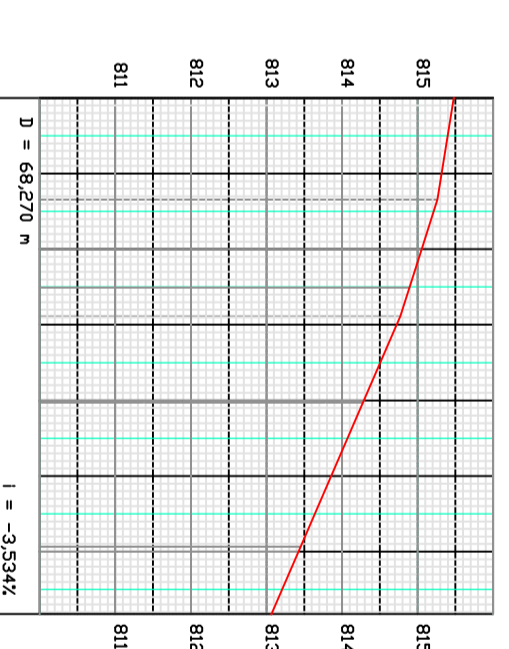

PERFIL LONGITUDINAL - TRECHD 03

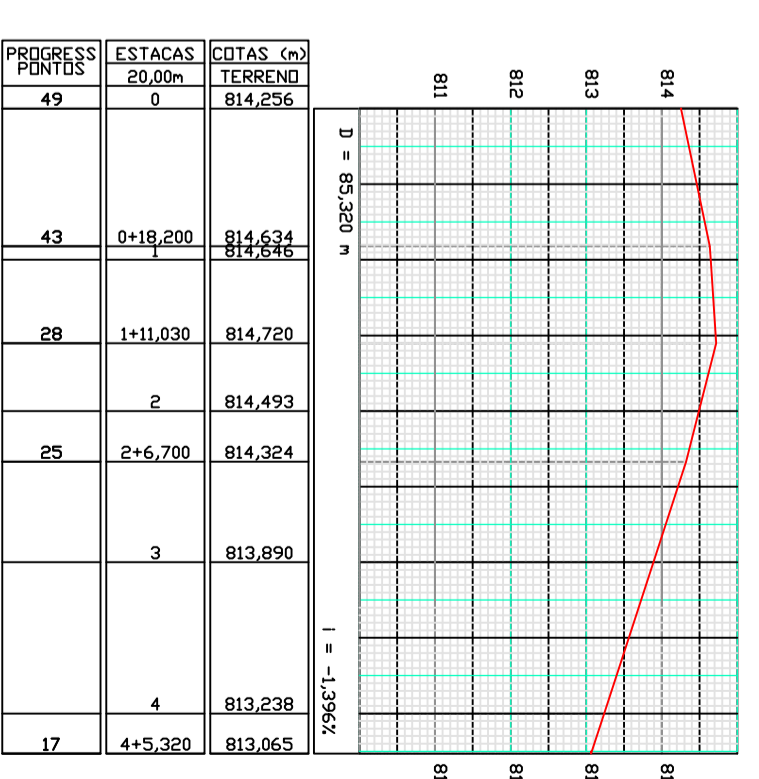

PROGRESS PONTOS	ESTACAS 20,00m	COTAS (m) TERRENO
3	0	816,309
32	1+5,080	815,477
42	2+02,270	815,094
49	2+19,370	814,256
	4	813,876
63	5+05,050	813,508
	6	813,223
72	7+02,280	812,938
78	7+15,780	812,844
	8	812,626
	9	811,597
80	9+3,620	811,410
	10	810,407
86	10+11,370	809,711
	11	809,051
90	11+18,990	807,879
	13	807,187
94	13+2,820	807,132

PERFIL LONGITUDINAL - TRECHD 5

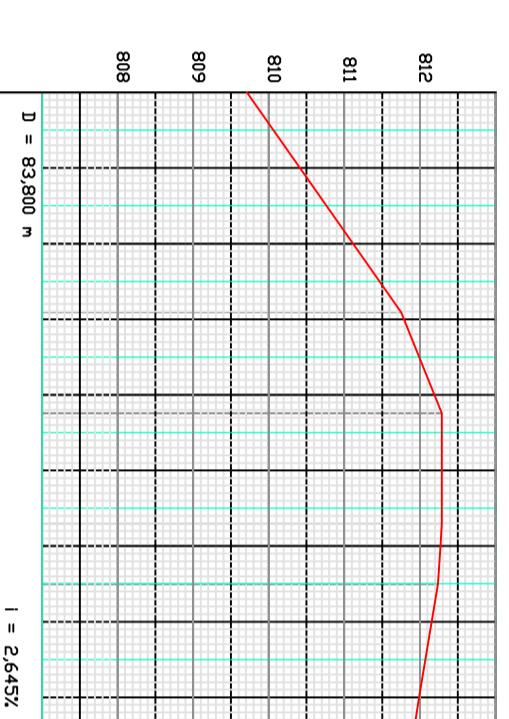

PERFIL LONGITUDINAL - TRECHD 4

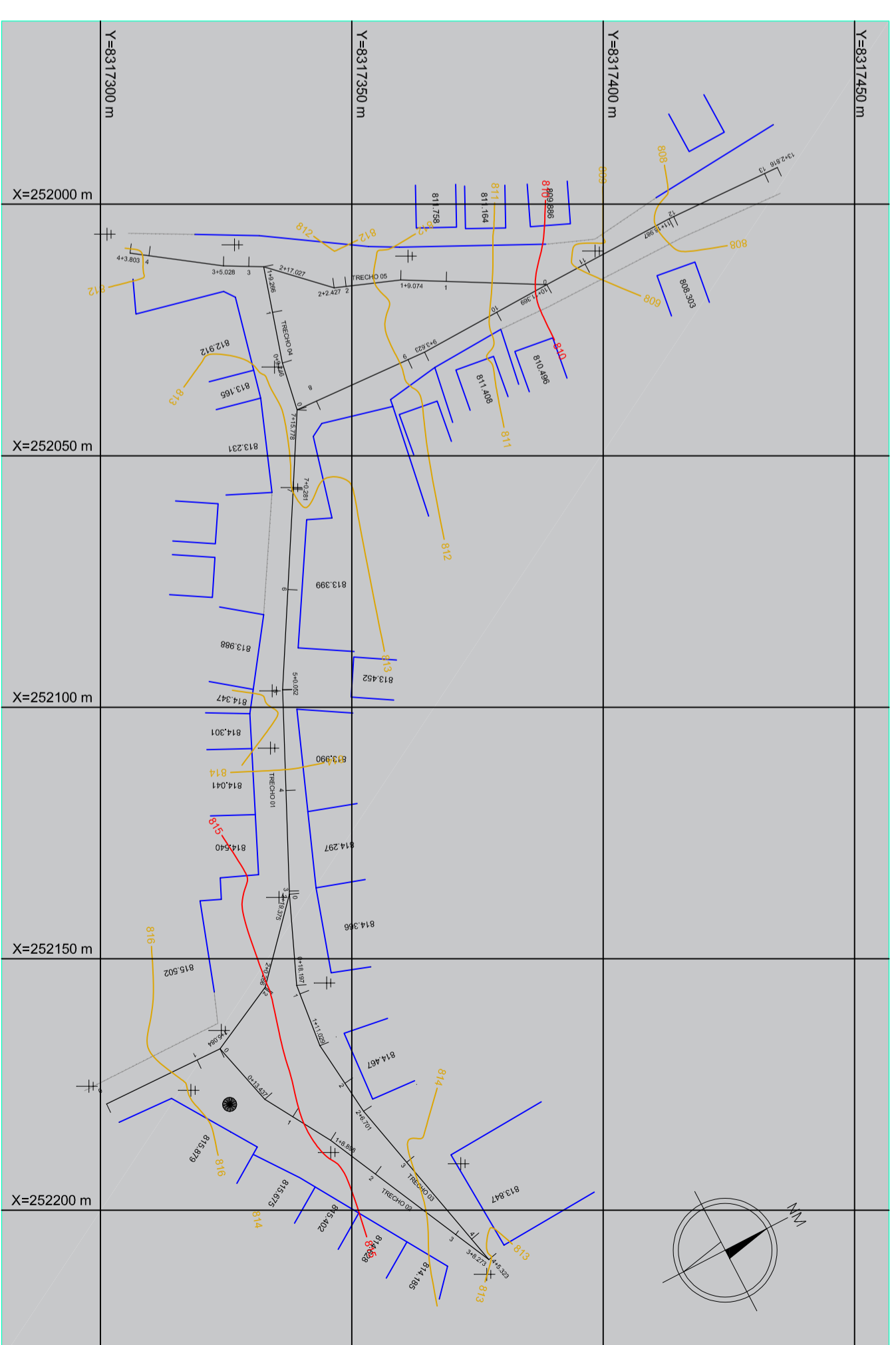
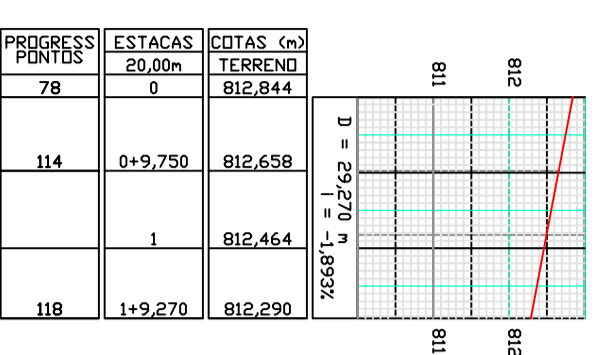

Nº	DATA	EXECUT.	VISTO	APROV.
		REVISÕES		

ANOTAÇÕES

DISCIPLINA: TOPOGRAFIA/PROJETO  
 PLANTA PLANALTIMÉTRICO  
 RESP. TÉCNICO: JEÓVA MOTA VEIRA  
 ENG. CIVIL  
 CREA: 0514092501-BA  
 DATA: 14/10/2021

ATV. NOME DATA  
 LEVANT. Davy Oliveira  
 CALC./DES. Felipe Almeida  
 visto: Davy Oliveira  
 Proj. visto:

EMPREENHIMENTO: PAVIMENTAÇÃO EM PARALELEPÍEDO EM DIVERSAS RUAS DO MUNICÍPIO  
 LOCAL: POVOADO LAGOA NOVA - ZONA RURAL  
 PREFEITURA MUNICIPAL DE CÂNDIDO SALES  
 SECRETARIA MUNICIPAL DE ADMINISTRAÇÃO  
 URBANIZAÇÃO - PAVIMENTAÇÃO DOS TRECHOS 01, 04 e 05  
 ESC.: 1:1000  
 MUN.: CANDIDO SALES-BA  
 PRANCHAS: F/A2  
 01/05





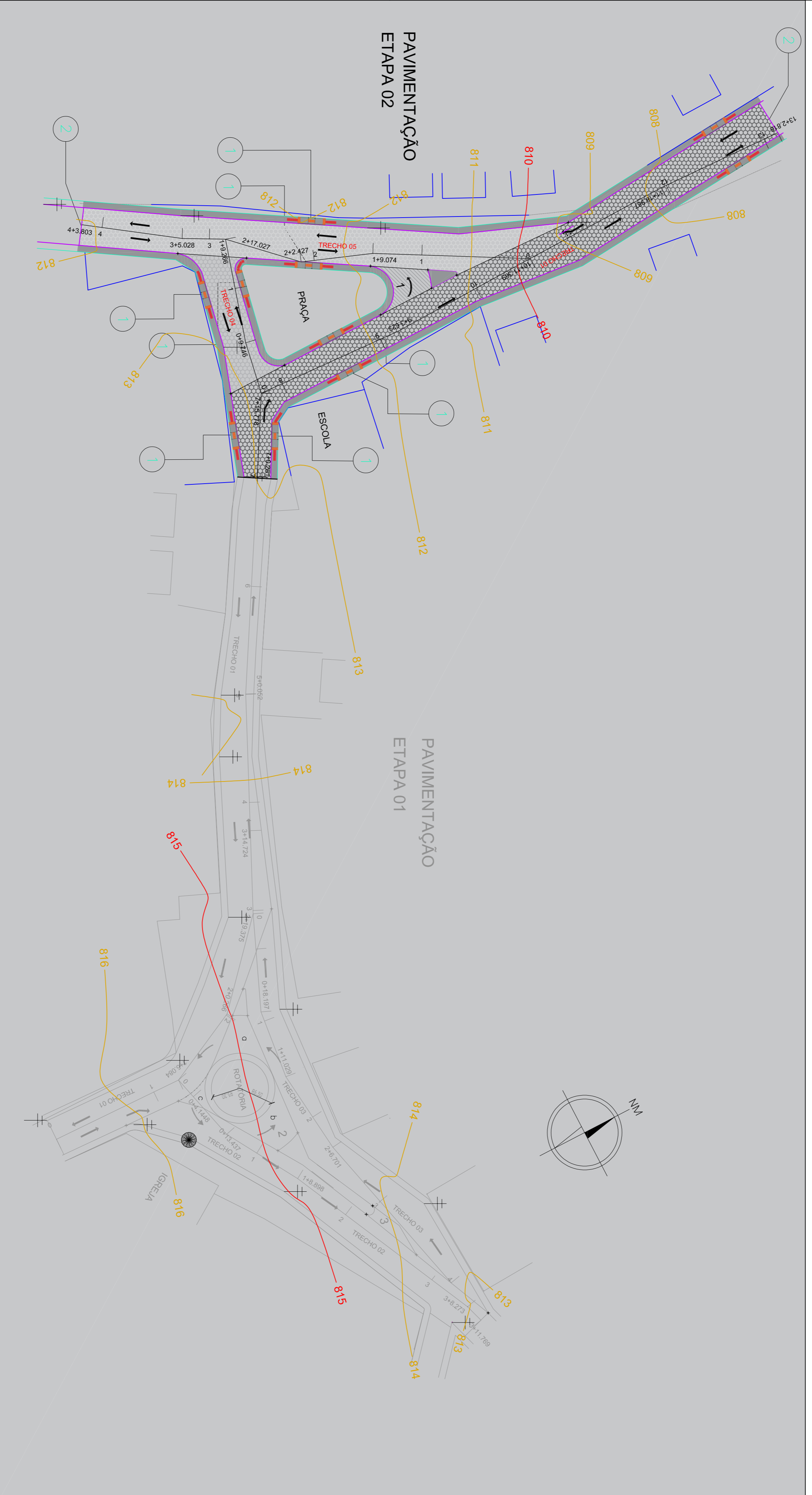
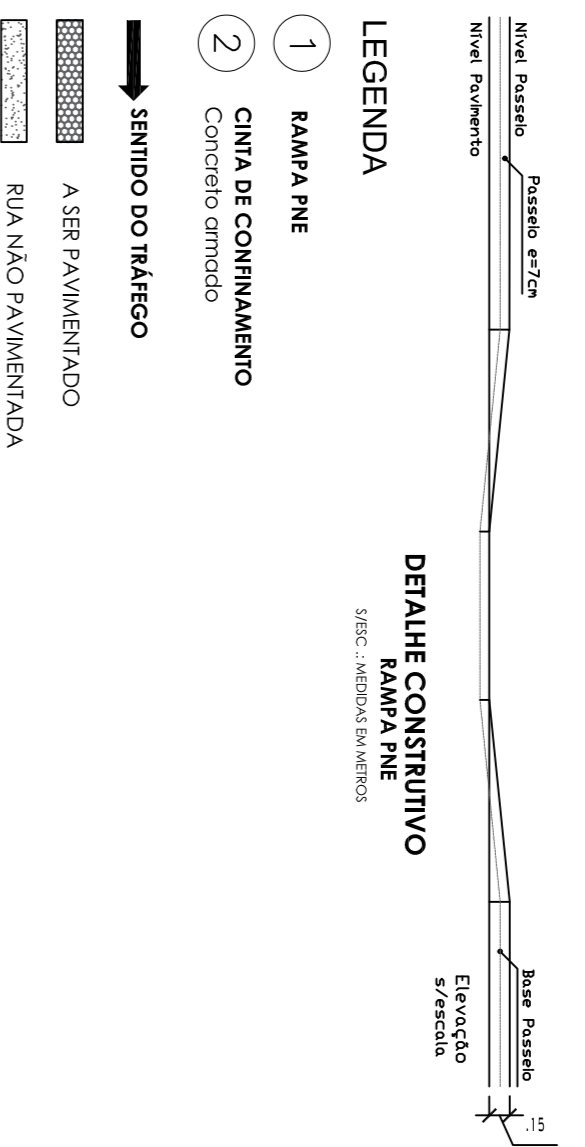
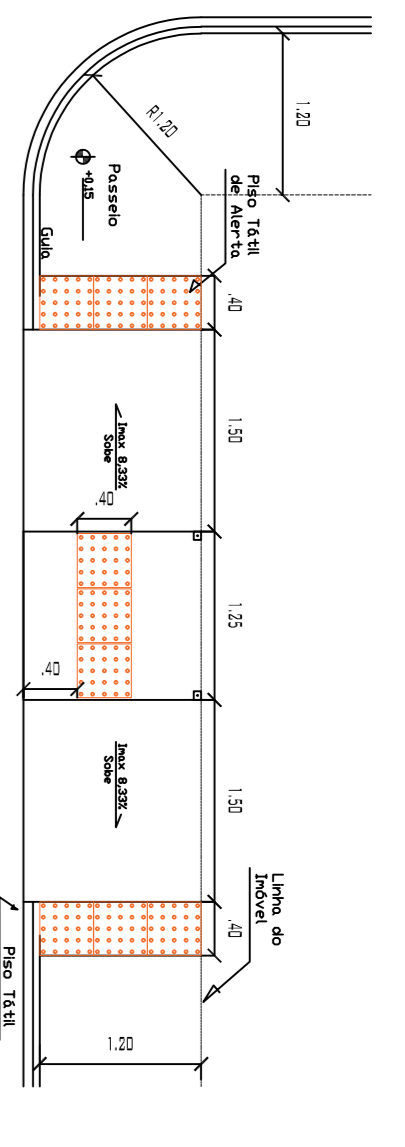
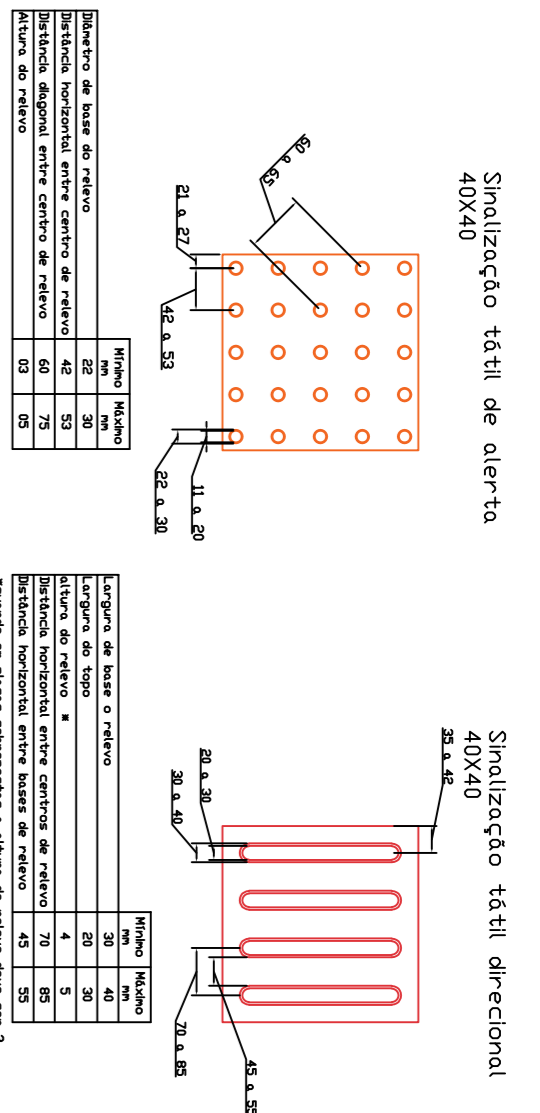
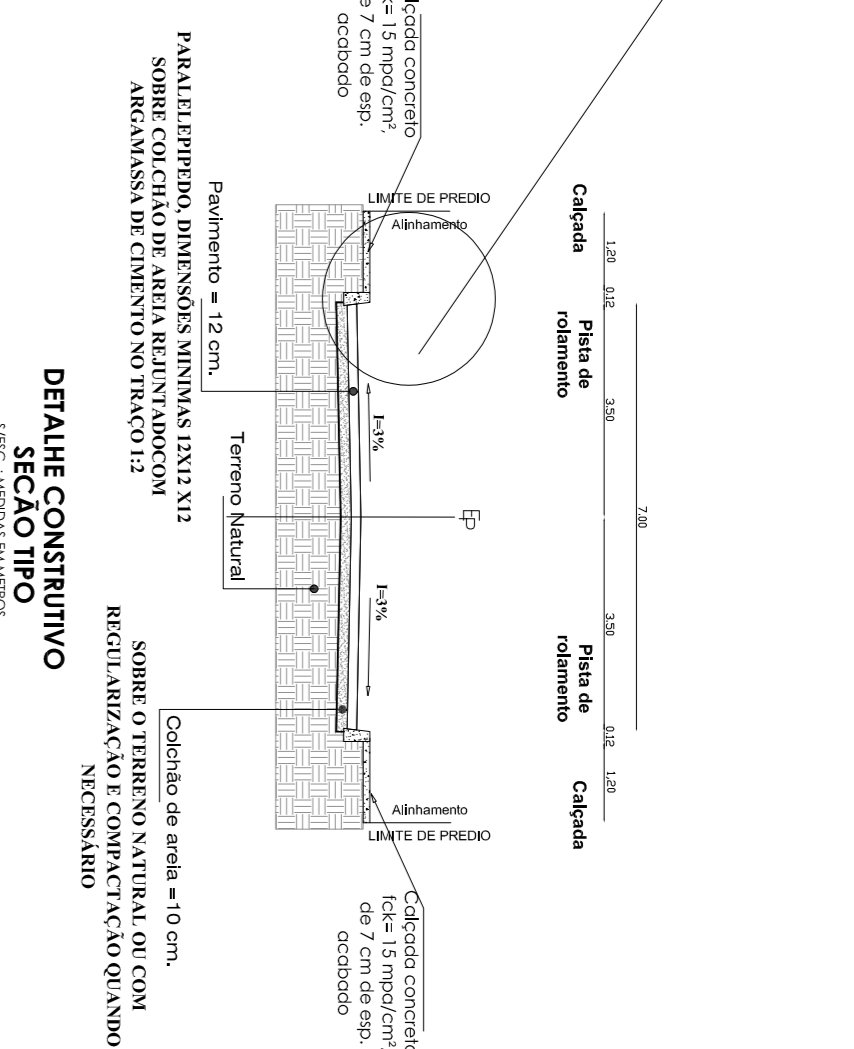
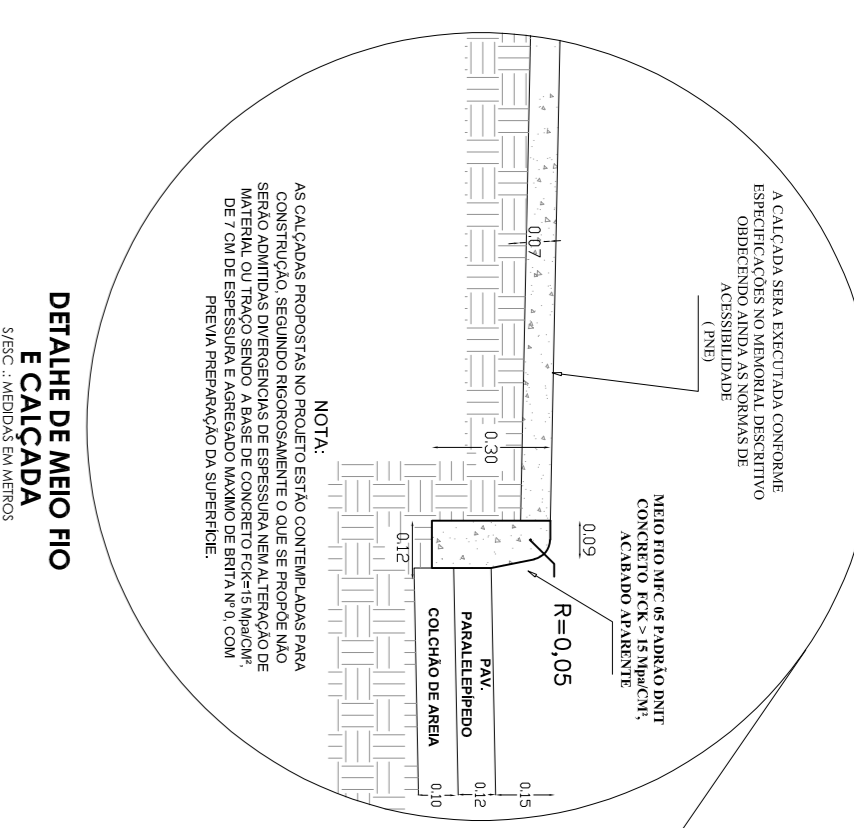

QUADRO DE AREAS

POVOADO LAÇOIA NOVA RUAS	Pista de Rolamento		Extensão		Área		Extensão		Área		Extensão		Área	
	Extensão(m)	Compr(m)	Id	le	Id	le	Id	le	Id	le	Id	le	Id	le
TRECHO 01	122,816x	6,00 x 5,00	1,20	1,20	120,00x	91,35x	253,98x	120,00x	91,35x	211,55x	0,0	0,0	0,0	0,0
TRECHO 02			x	x				x	x			x	x	
TRECHO 03			x	x				x	x			x	x	
TRECHO 04			x	x				x	x			x	x	
TRECHO 05			x	x				x	x			x	x	
TRECHO 06			x	x				x	x			x	x	
TRECHO 07			x	x				x	x			x	x	
TRECHO 08			x	x				x	x			x	x	
TRECHO 09			x	x				x	x			x	x	
TRECHO 10			x	x				x	x			x	x	
TRECHO 11			x	x				x	x			x	x	
TRECHO 12			x	x				x	x			x	x	
TRECHO 13			x	x				x	x			x	x	
TRECHO 14			x	x				x	x			x	x	
TRECHO 15			x	x				x	x			x	x	
TRECHO 16			x	x				x	x			x	x	
TRECHO 17			x	x				x	x			x	x	
TRECHO 18			x	x				x	x			x	x	
TRECHO 19			x	x				x	x			x	x	
TRECHO 20			x	x				x	x			x	x	
TRECHO 21			x	x				x	x			x	x	
TRECHO 22			x	x				x	x			x	x	
TRECHO 23			x	x				x	x			x	x	
TRECHO 24			x	x				x	x			x	x	
TRECHO 25			x	x				x	x			x	x	
TRECHO 26			x	x				x	x			x	x	
TRECHO 27			x	x				x	x			x	x	
TRECHO 28			x	x				x	x			x	x	
TRECHO 29			x	x				x	x			x	x	
TRECHO 30			x	x				x	x			x	x	
TRECHO 31			x	x				x	x			x	x	
TRECHO 32			x	x				x	x			x	x	
TRECHO 33			x	x				x	x			x	x	
TRECHO 34			x	x				x	x			x	x	
TRECHO 35			x	x				x	x			x	x	
TRECHO 36			x	x				x	x			x	x	
TRECHO 37			x	x				x	x			x	x	
TRECHO 38			x	x				x	x			x	x	
TRECHO 39			x	x				x	x			x	x	
TRECHO 40			x	x				x	x			x	x	
TRECHO 41			x	x				x	x			x	x	
TRECHO 42			x	x				x	x			x	x	
TRECHO 43			x	x				x	x			x	x	
TRECHO 44			x	x				x	x			x	x	
TRECHO 45			x	x				x	x			x	x	
TRECHO 46			x	x				x	x			x	x	
TRECHO 47			x	x				x	x			x	x	
TRECHO 48			x	x				x	x			x	x	
TRECHO 49			x	x				x	x			x	x	
TRECHO 50			x	x				x	x			x	x	
TRECHO 51			x	x				x	x			x	x	
TRECHO 52			x	x				x	x			x	x	
TRECHO 53			x	x				x	x			x	x	
TRECHO 54			x	x				x	x			x	x	
TRECHO 55			x	x				x	x			x	x	
TRECHO 56			x	x				x	x			x	x	
TRECHO 57			x	x				x	x			x	x	
TRECHO 58			x	x				x	x			x	x	
TRECHO 59			x	x				x	x			x	x	
TRECHO 60			x	x				x	x			x	x	
TRECHO 61			x	x				x	x			x	x	
TRECHO 62			x	x				x	x			x	x	
TRECHO 63			x	x				x	x			x	x	
TRECHO 64			x	x				x	x			x	x	
TRECHO 65			x	x				x	x			x	x	
TRECHO 66			x	x				x	x			x	x	
TRECHO 67			x	x				x	x			x	x	
TRECHO 68			x	x				x	x			x	x	
TRECHO 69			x	x				x	x			x	x	
TRECHO 70			x	x				x	x			x	x	
TRECHO 71			x	x				x	x			x	x	
TRECHO 72			x	x				x	x			x	x	
TRECHO 73			x	x				x	x			x	x	
TRECHO 74			x	x				x	x			x	x	
TRECHO 75			x	x				x	x			x	x	
TRECHO 76			x	x				x	x			x	x	
TRECHO 77			x	x				x	x			x	x	
TRECHO 78			x	x				x	x			x	x	
TRECHO 79			x	x				x	x			x	x	
TRECHO 80			x	x				x	x			x	x	
TRECHO 81			x	x				x	x			x	x	
TRECHO 82			x	x				x	x			x	x	
TRECHO 83			x	x				x	x			x	x	
TRECHO 84			x	x				x	x			x	x	
TRECHO 85			x	x				x	x			x	x	
TRECHO 86			x	x				x	x			x	x	
TRECHO 87			x	x				x	x			x	x	
TRECHO 88			x	x				x	x			x	x	
TRECHO 89			x	x				x	x			x	x	
TRECHO 90			x	x				x	x			x	x	
TRECHO 91			x	x				x	x			x	x	
TRECHO 92			x	x				x	x			x	x	
TRECHO 93			x	x				x	x			x	x	
TRECHO 94			x	x				x	x			x	x	
TRECHO 95			x	x				x	x			x	x	
TRECHO 96			x	x				x	x			x	x	
TRECHO 97			x	x				x	x			x	x	
TRECHO 98			x	x				x	x			x	x	
TRECHO 99			x	x				x	x			x	x	
TRECHO 100			x	x				x	x			x	x	
TRECHO 101			x	x				x	x			x	x	
TRECHO 102			x	x				x	x			x	x	
TRECHO 103			x	x				x	x			x	x	
TRECHO 104			x	x				x	x			x	x	
TRECHO 105			x	x				x	x			x	x	
TRECHO 106			x	x				x	x			x	x	
TRECHO 107			x	x				x	x			x	x	
TRECHO 108			x	x				x	x			x	x	
TRECHO 109			x	x				x	x			x	x	
TRECHO 110			x	x				x	x			x	x	
TRECHO 111			x	x				x	x			x	x	
TRECHO 112			x	x				x	x			x	x	
TRECHO 113			x	x				x	x			x	x	
TRECHO 114			x	x				x	x			x	x	
TRECHO 115			x	x				x	x			x	x	
TRECHO 116			x	x				x	x			x	x	
TRECHO 117			x	x				x	x			x	x	
TRECHO 118			x	x				x	x			x	x	
TRECHO 119			x	x				x	x			x	x	
TRECHO 120			x	x				x	x			x	x	
TRECHO 121			x	x				x	x			x	x	
TRECHO 122			x	x				x	x			x	x	
TRECHO 123			x	x				x	x			x	x	
TRECHO 124			x	x				x	x			x	x	
TRECHO 125			x	x				x	x			x	x	
TRECHO 126			x	x				x	x			x	x</	

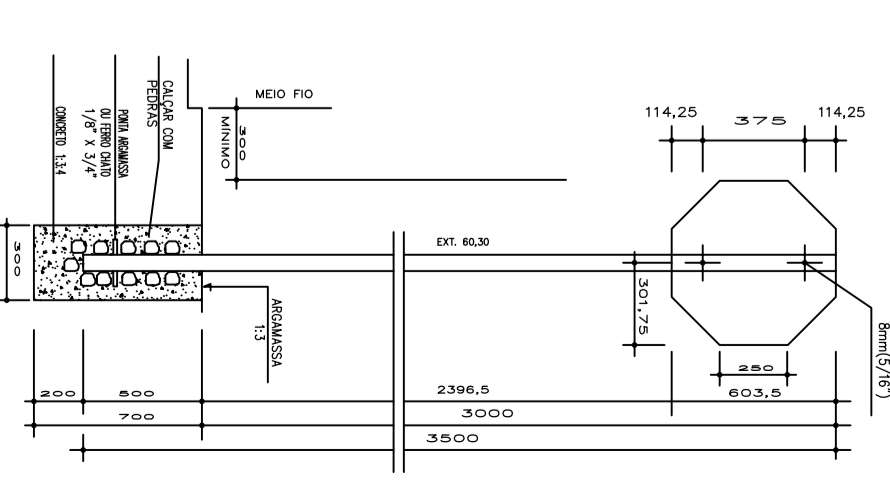
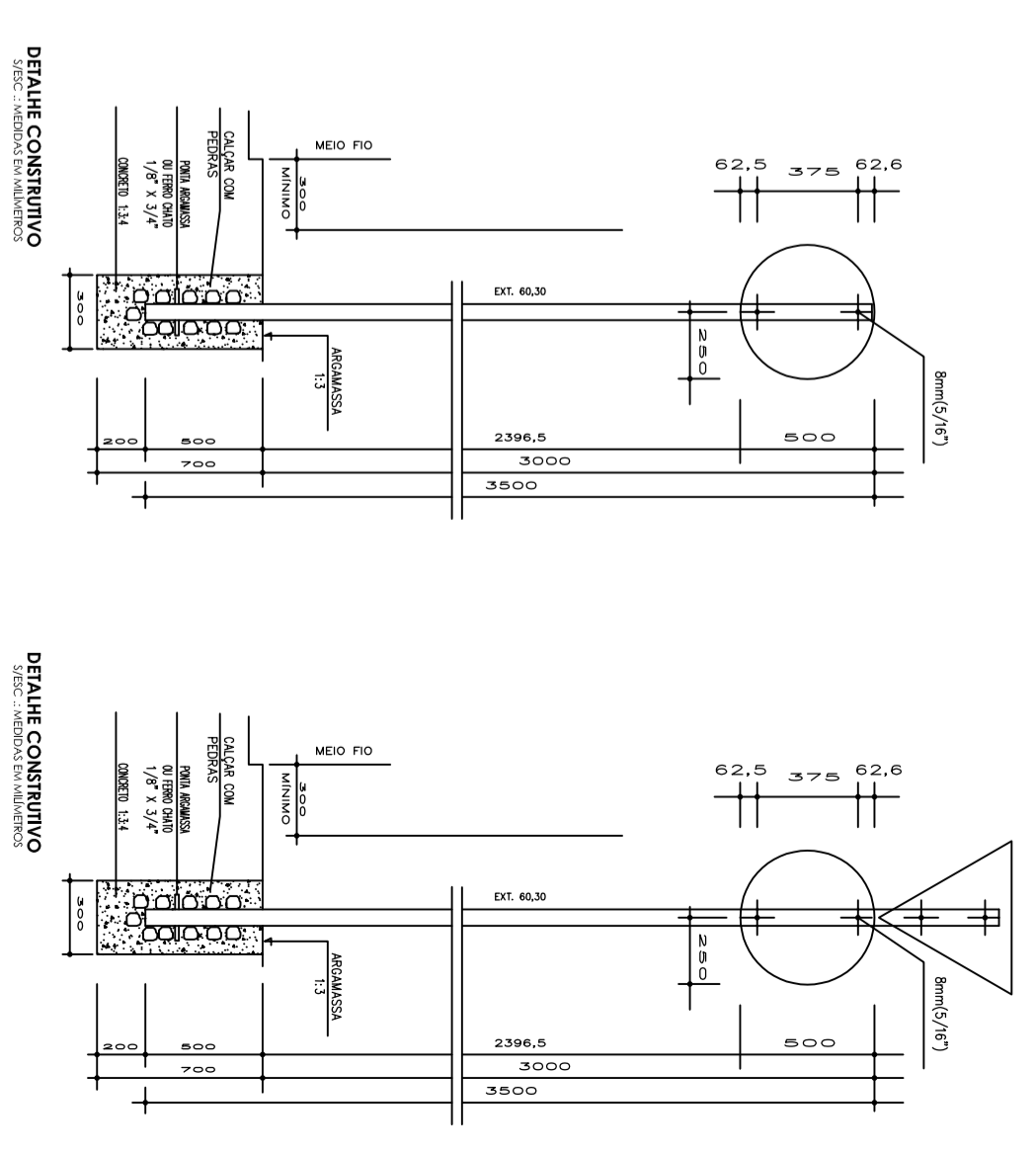
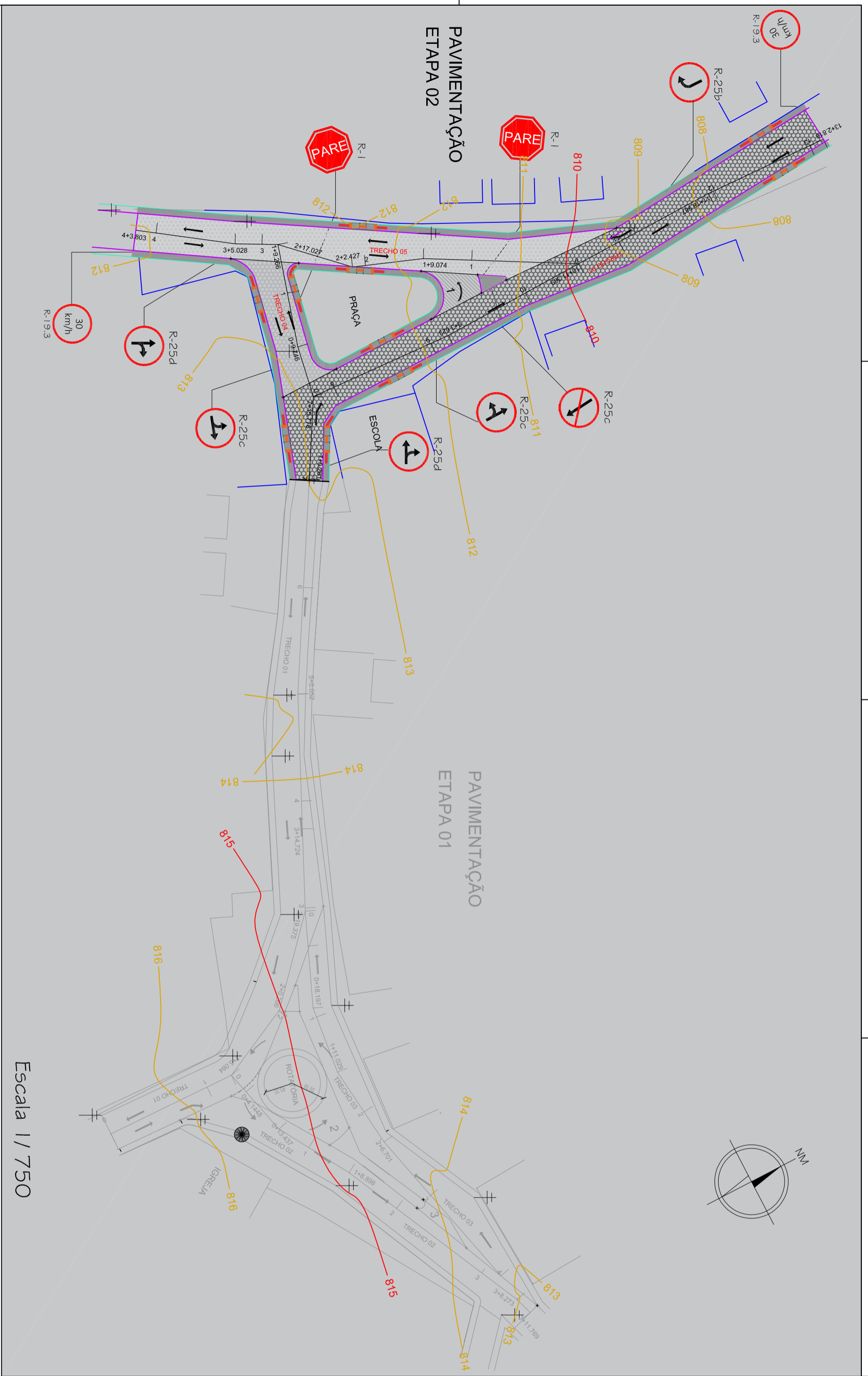

ESPECIFICAÇÕES	CÓDIGO	DIMENSÕES		MOD.	QUANT.
		m	m <sup>2</sup>		
PLACAS DE REGULAMENTAÇÃO	OCTOGONAIS	R-1	L = 0,25		02
	TRIANGULARES	R-2	-		00
	CIRCULARES	R	∅ 0,50	0,20	

**QUADRO DE AREAS**

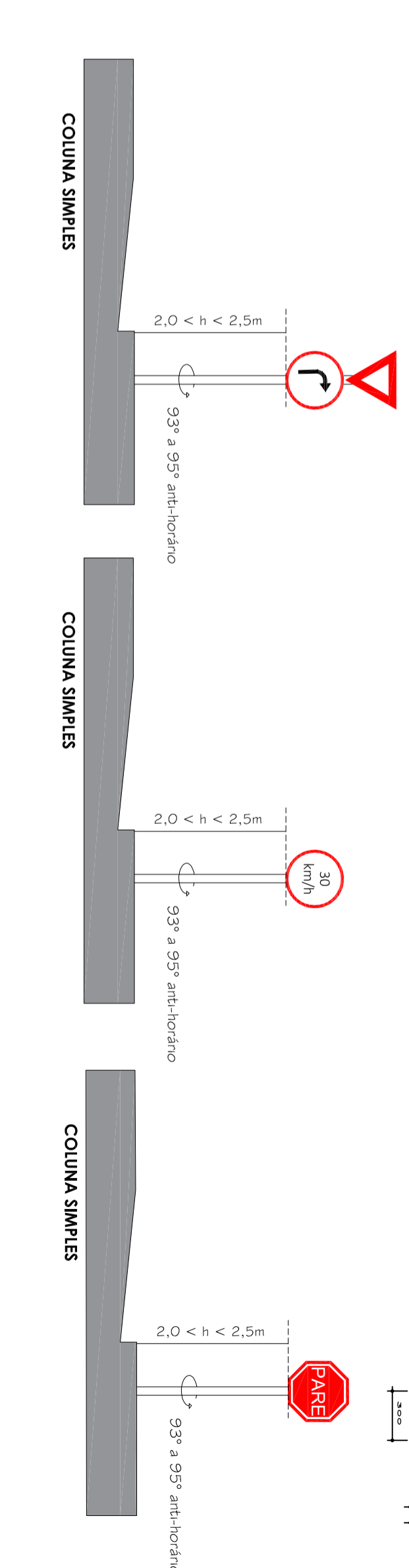

Nº		DATA	EXECUT.	VISTO	APROV.	REVISÕES	ANOTAÇÕES
<p>DISCIPLINA: TOPOGRAFIA/PROJETO</p> <p>PROJ. SIMALIZAÇÃO VERTICAL</p> <p>RESP. TÉCNICO: JEÓVA MOTA VIEIRA, ENG. CIVIL, CREA: 0514093501-BA, DATA: 14/10/2021</p> <p>RESP. TÉCNICO: Jeová Mota Vieira, Engenharia Projetista, CREA: 0514093501-BA, DATA: 14/10/2021</p> <p>EMPREENHIMENTO: PAVIMENTAÇÃO EM PARALELEPÍEDO EM DIVERSAS RUAS DO MUNICÍPIO LOCAL: POVOADO LAGOA NOVA - ZONA RURAL</p> <p>PROJETO: URBANIZAÇÃO - PAVIMENTAÇÃO DOS TRECHOS 01, 04 e 05</p> <p>ESC.: 1:1000</p> <p>MUN.: CANDIDO SALES - BA</p> <p>FRANCIHA: F/A2</p>							

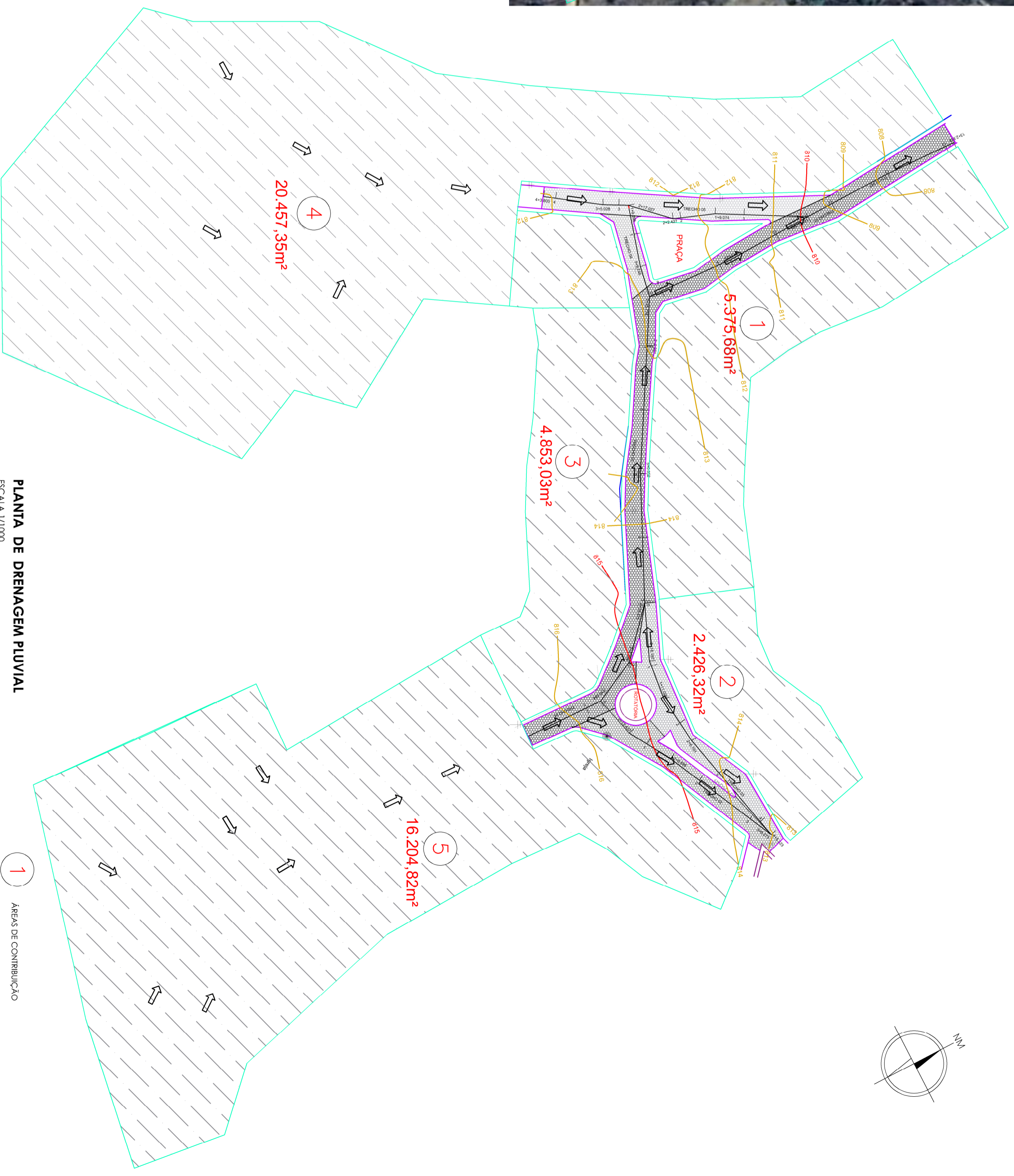
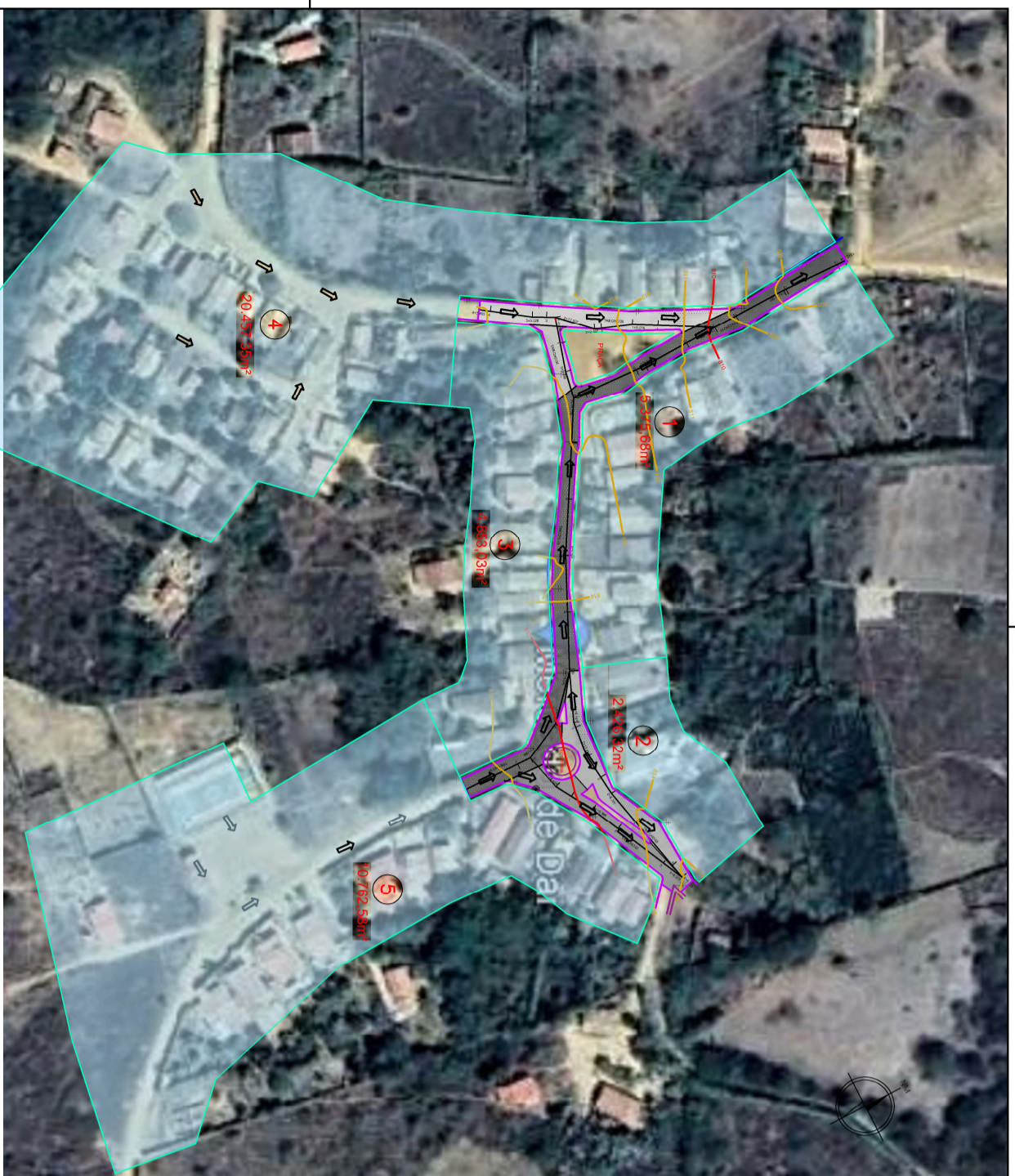

**PLANILHA DE CÁLCULO DE EQUIPAMENTO PLUVIAL SUPERFICIAL**

TIPO DE TERRENO	COMP. RAMPA (m)	ÁREA DREN. BACIA (m²)	ÁREA DREN. ACUM. (m²)	TEMPO CONC. (min)	INÍENS. CHUVA (mm/h)	VAZÃO DREN. (l/s)	CAPAC. SIFTEI. (l/s)	PERÍODO DE RETENÇÃO SANOS		
								MONIFANTE	USANTE	DEQUÊ (mm)
ECHO 01	262,80	1.0228	1.0228	5,42	120,46	229,50	1424,60	808,00	816,00	0,0304
ECHO 02	71,50	1.6204	2.6432	1,77	146,86	462,70	1616,80	813,00	816,00	0,0419
ECHO 03	74,00	0.2426	2.8856	2,15	143,50	67,70	1297,20	813,00	815,00	0,0270
ECHO 04	27,00	0.0977	2.3855	0,87	155,60	29,50	1518,60	812,00	813,00	0,0370
ECHO 05	80,70	2.0497	5.0272	1,82	146,40	361,70	1687,80	808,00	812,00	0,0485

RESPONSÁVEL TÉCNICO  
Leová Mota Vieira  
Eng. Civil CREA/BA 051403350-1

Nº		DATA	EXECUT.	VISTO	APROV.	ANOTAÇÕES	
REVISOES							
DISCIPLINA:		TOPOGRAFIA/PROJETO					
PLANTA DE DRENAGEM SUPERFICIAL		RESP. TÉCNICO: JEOVÁ MOTA VIEIRA ENG. CIVIL CREA: 051403350/BA DATA: 14/10/2021					
EMPREENDIMENTO:		PAVIMENTAÇÃO EM PARALELEPÍPEDO EM DIVERSAS RUAS DO MUNICÍPIO					
LOCAL:		BARRO PRIMAVERA - SEDE					
PROJETO:		URBANIZAÇÃO - PAVIMENTAÇÃO DA RUA PRINCIPAL					
ESC.: 1:1000		MUN.: CANDIDO SALES - BA		FRANCHA: T/A2		05/05	
PREFEITURA MUNICIPAL DE CÂNDIDO SALES SECRETARIA MUNICIPAL DE ADMINISTRAÇÃO		GOVERNO DO ESTADO DO PARANÁ CÂNDIDO SALES - BA					