

PLANTA BAIXA (REDE DE ESGOTO)
1:50

Lista de Materiais	
Caixas de Passagem	
Caixa de inspeção esgoto simples CE- 60x60 cm	5 pc
PVC Acessórios	
Caixa sifonada inativada 100x100x50	10 pc
Sifão de copo p/ pia e lavatório 1" - 1.1/2"	20 pc
Válvula p/ lavatório e tanque 1"	20 pc
PVC Esgoto	
Curva 90 curta 40 mm	20 pc
Joelho 45 40 mm	16 pc
100 mm	8 pc
40 mm	14 pc
75 mm	2 pc
Joelho 90 100 mm	15 pc
50 mm	10 pc
75 mm	6 pc
Joelho 90 c/anel p/ esgoto secundário 40 mm - 1.1/2"	20 pc
Junção simples 100 mm - 50 mm	6 pc
100 mm - 75 mm	2 pc
100 mm - 100 mm	8 pc
50 mm - 50 mm	8 pc
Redução excêntrica 75 mm - 50 mm	4 pc
Tubo PVC ponta-bolsa c/ virola 100 mm - 4"	46.19 m
50 mm - 2"	48.83 m
75 mm - 3"	8.73 m
Tubo rígido c/ ponta e bolsa soldável 40 mm	8.54 m
Tubo rígido c/ ponta lisa 100 mm - 4"	5.48 m
40 mm	12 m
Tê 90 40 mm	2 pc
Tê sanitário 50 mm - 50 mm	14 pc
75 mm - 50 mm	2 pc
75 mm - 75 mm	2 pc
Unidades de tratamento	
Alça Ferro	2 pc
Argamassa	0.76 m³
Brita	
n°3	2.19 m³
n°4	2.1 m³
Concreto	1.52 m³
Tampa Hermética	2 pc
Tijolo Furado	189 pc

Legenda detalhada	
Caixa Sifonada	
PVC Acessórios	
Caixa sifonada inativada 100x100x50	1pc
Caixas Inspeção Esgoto Simples	
Caixas de Passagem	
Caixa de inspeção esgoto simples CE- 60x60 cm	1pc
Joelho 45	
PVC Esgoto	
Joelho 45 40 mm	1pc
Joelho 90 - coluna	
PVC Esgoto	
Joelho 90 75 mm	1pc
Junção simples	
PVC Esgoto	
Junção simples 100 mm - 50 mm	1pc
Lavatório Residencial com sifão	
PVC Acessórios	
Sifão de copo p/ pia e lavatório 1" - 1.1/2"	2pc
Válvula p/ lavatório e tanque 1"	2pc
PVC Esgoto	
Curva 90 curta 40 mm	2pc
Joelho 90 c/anel p/ esgoto secundário 40 mm - 1.1/2"	2pc
Tubo rígido c/ ponta lisa 40 mm	1.2m
Ramais de Ventilação	
PVC Esgoto	
Joelho 90 50 mm	1pc
Tê sanitário 50 mm - 50 mm	1pc
Redução excêntrica- superior	
PVC Esgoto	
Redução excêntrica 75 mm - 50 mm	1pc
Tê 90	
PVC Esgoto	
Tê 90 40 mm	1pc
Tê sanitário	
PVC Esgoto	
Tê sanitário 75 mm - 50 mm	1pc
Vaso Sanitário c/ J90°	
PVC Esgoto	
Joelho 90 100 mm	1pc
Vaso Sanitário c/ Junção=J45°+J90°-100mm	
PVC Esgoto	
Joelho 45 100 mm	1pc
Joelho 90 100 mm	1pc
Junção simples 100 mm- 100 mm	1pc

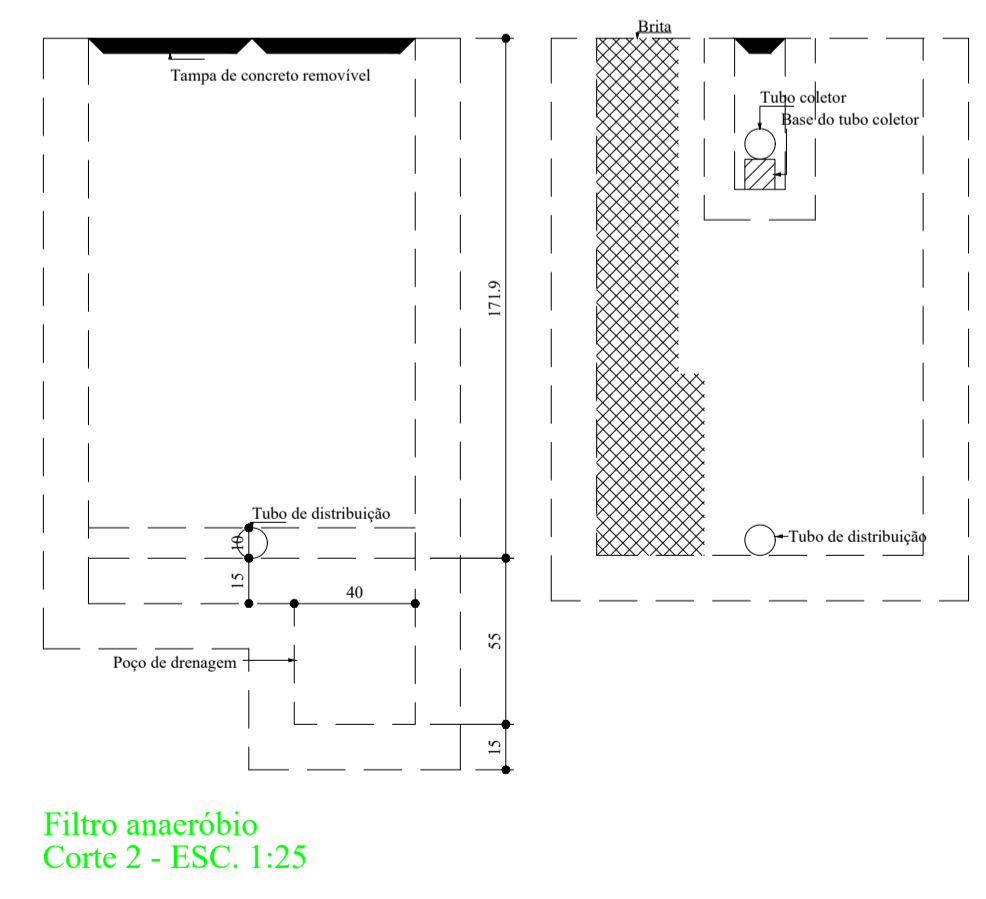
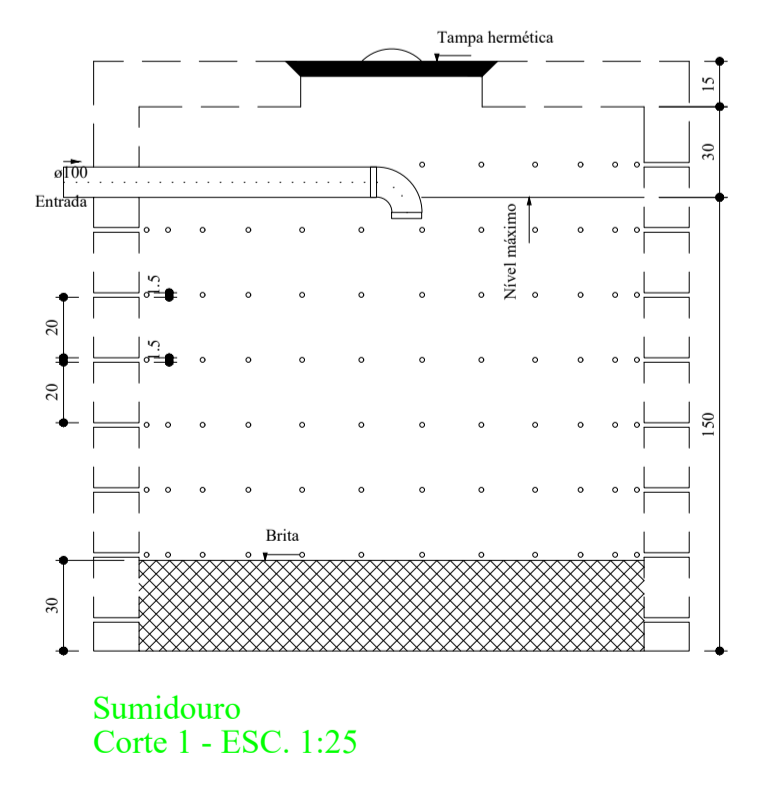
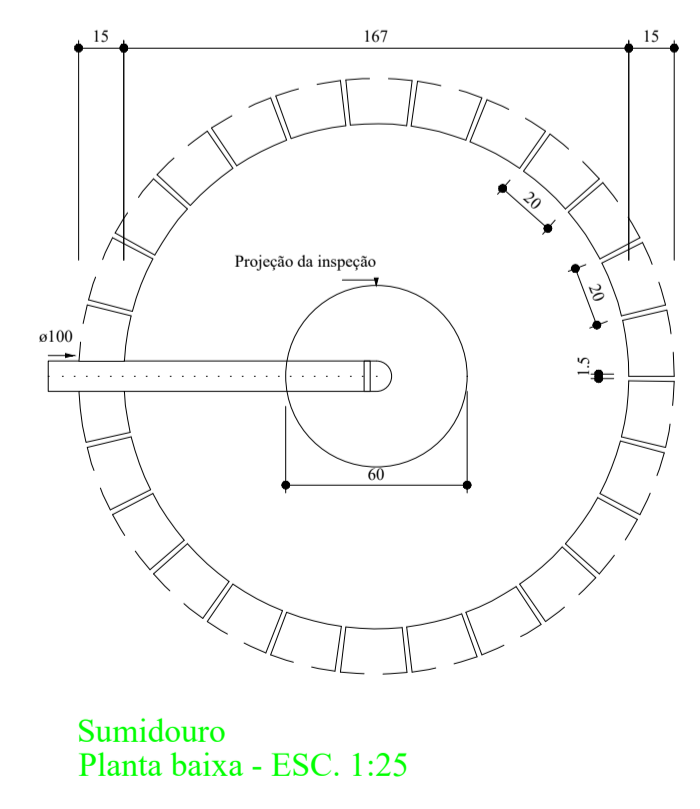
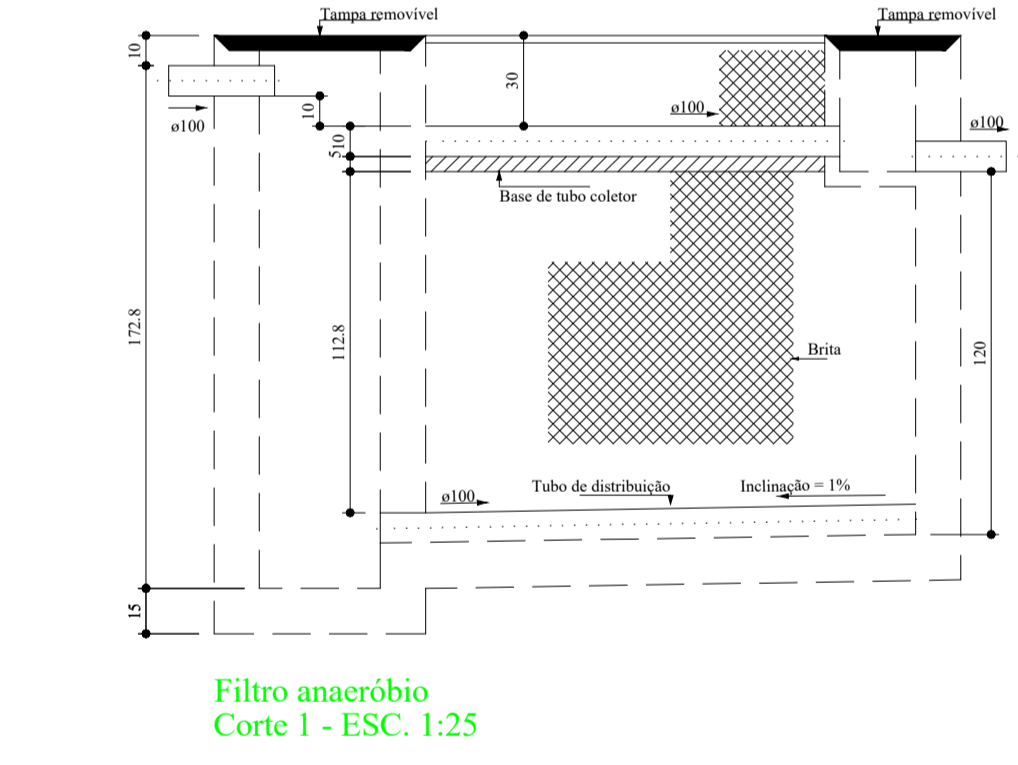
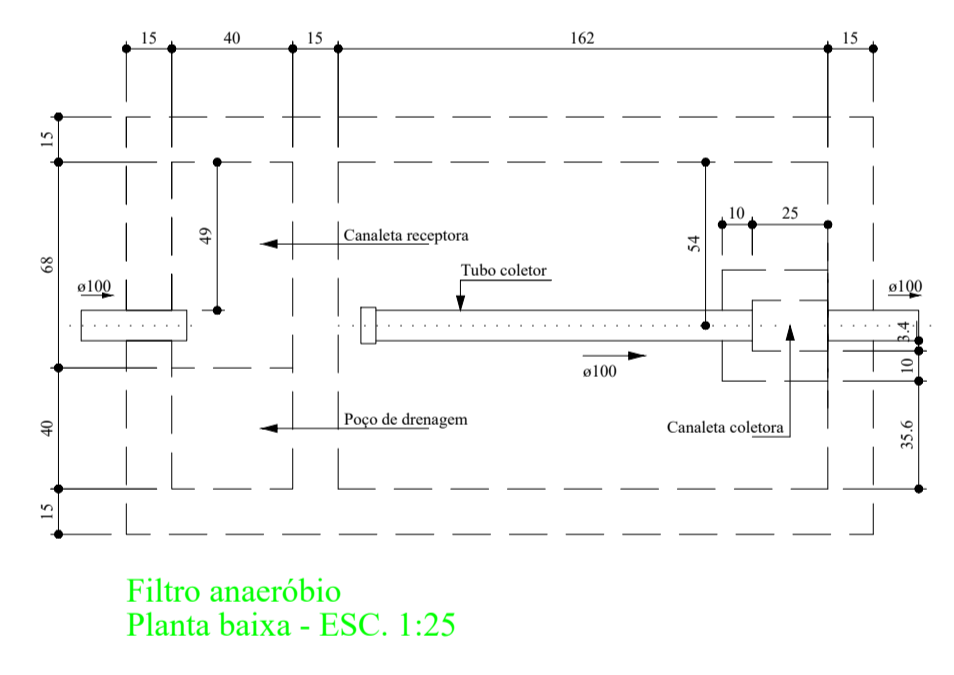
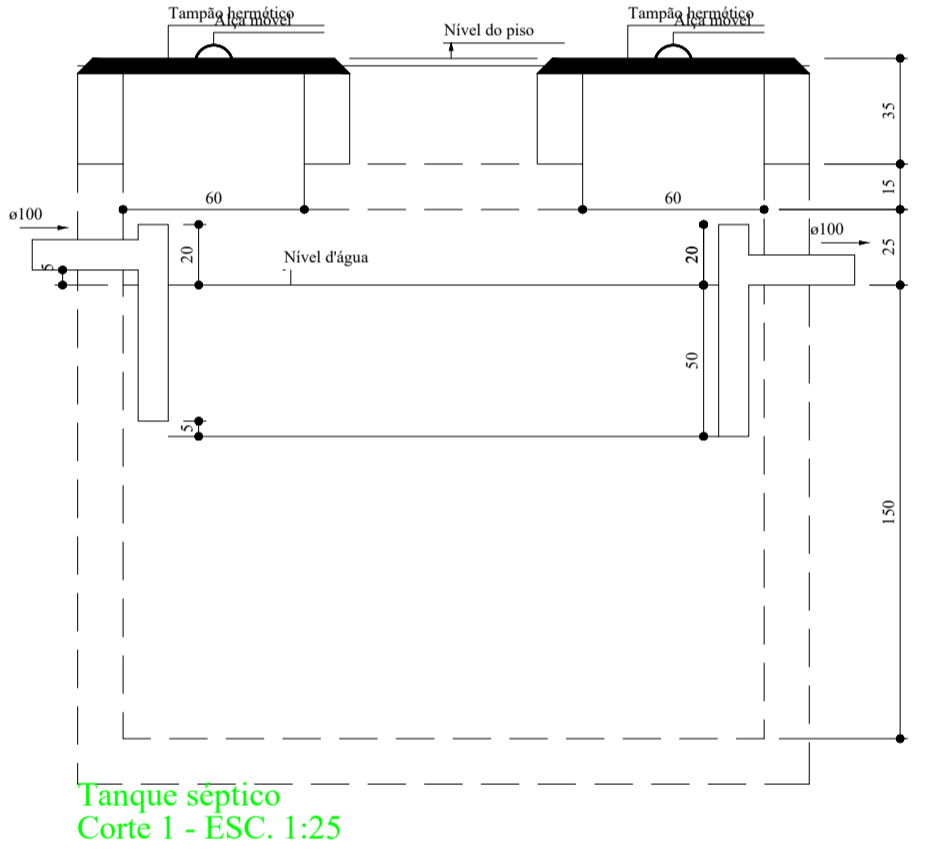
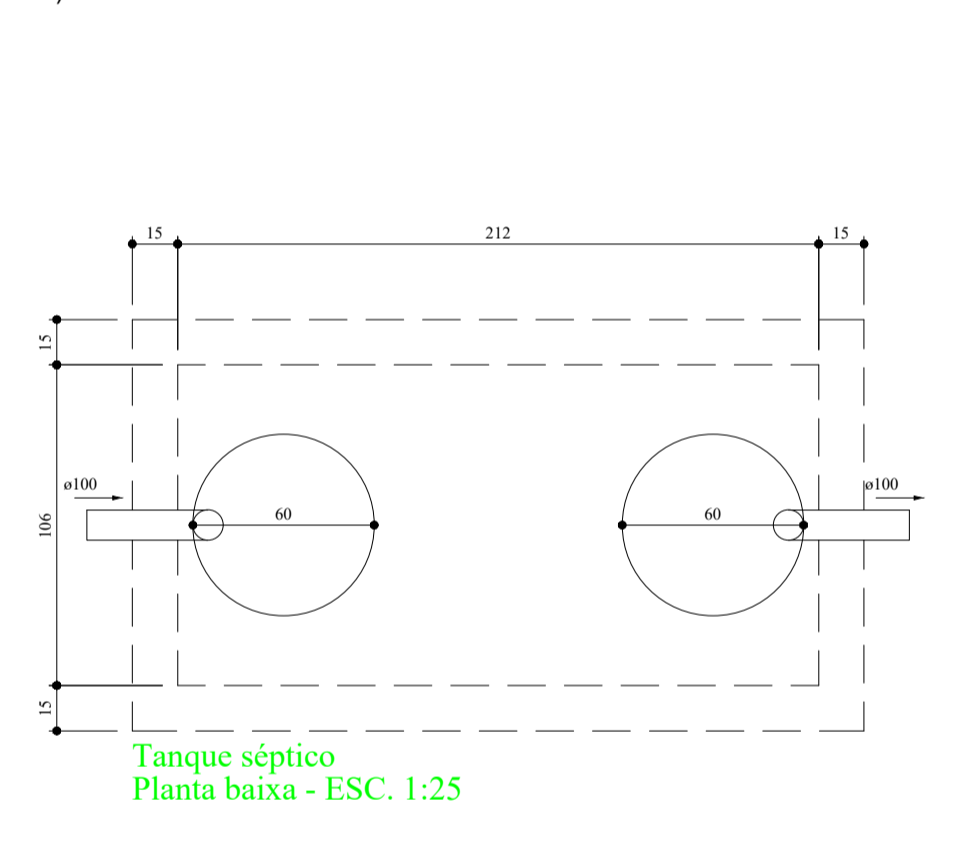

OBRA: PROJETO HIDROSSANITÁRIO			
ENDEREÇO: RUA VISCONDE DE OURO PRETO, N 159, VOMITA MEL, GUANAMBI-BA			
RESP.TÉCNICO: MARCOS VINNICIUS LIMA SOARES CREA: 86052/BA		PROPRIETÁRIO: TIAGO VINNICIUS LIMA SOARES CPF: 000.555.222.00	
ESCALA: INDICADA	DATA: AGOSTO/2022	FORMATO: A1	FOLHA: 01/02